

受注生産色 **受注生産品** 納期はお問い合わせください。※注文後のキャンセルはできませんのでご了承ください。

…耐震ラッチ

4 色 対 応

 WH ホワイト	 GY グレー	 NA ナチュラル	 BR ブラウン
		受注生産色	受注生産色

AVローボード ※テレビは中央に置いてください。

カウンター耐荷重 50kg

140A Vローボード
サイズ: W1400 D483 H360
定 価: ¥111,650 (税込)



カウンター耐荷重 50kg

160A Vローボード
サイズ: W1600 D483 H360
定 価: ¥123,090 (税込)



カウンター耐荷重 50kg

180A Vローボード
サイズ: W1800 D483 H360
定 価: ¥129,910 (税込)



AVハイボード ※テレビは中央に置いてください。

・置き型TV最大55V
・壁掛けTV最大55Vまで設置可能
※大きさは目安。一部TVを除く

カウンター耐荷重 50kg **LED照明**
140A Vハイボード
サイズ: W1400 D483 H1800
定 価: ¥299,090 (税込)



・置き型TV最大65V
・壁掛けTV最大65Vまで設置可能
※大きさは目安。一部TVを除く

カウンター耐荷重 50kg **LED照明**
160A Vハイボード
サイズ: W1600 D483 H1800
定 価: ¥308,000 (税込)



・置き型TV最大75V
・壁掛けTV最大65Vまで設置可能
※大きさは目安。一部TVを除く

カウンター耐荷重 50kg **LED照明**
180A Vハイボード
サイズ: W1800 D483 H1800
定 価: ¥321,970 (税込)



壁掛けムービングアーム
耐荷重: 50kg
定 価: ¥69,410 (税込)

キャビネット 板扉



40キャビネット板扉
サイズ: W400 D483 H1800
定 価: ¥109,120 (税込)

耐震ラッチ



60キャビネット板扉
サイズ: W600 D483 H1800
定 価: ¥144,650 (税込)

耐震ラッチ



80キャビネット板扉
サイズ: W790 D483 H1800
定 価: ¥175,120 (税込)

耐震ラッチ

※通常梱包時は右開きです

キュリオケース



40キュリオケース
サイズ: W400 D483 H1800
定 価: ¥167,530 (税込)

耐震ラッチ **LED照明**

※通常梱包時は左開きです



60キュリオケース
サイズ: W600 D483 H1800
定 価: ¥222,090 (税込)

耐震ラッチ **LED照明**



80キュリオケース
サイズ: W790 D483 H1800
定 価: ¥264,880 (税込)

耐震ラッチ **LED照明**

マルチキャビネット

2個口コンセント **3個口コンセント**

60マルチキャビネット
サイズ: W600 D483 H1800
定 価: ¥161,150 (税込)



2個口コンセント **3個口コンセント**

80マルチキャビネット
サイズ: W790 D483 H1800
定 価: ¥180,180 (税込)



幅調整キャビネット

20~45cm (1cm単位)

受注生産品

幅調整キャビネット L **耐震ラッチ**
幅調整キャビネット R
サイズ: W199~449 D398 H1800
定 価: ¥90,530 (税込)



※図はW45・左開き(L)です。

受注生産色 受注生産品 上置・天板は全て受注生産です。納期はお問い合わせください。※注文後のキャンセルはできませんのでご了承ください。

上置 高さオーダー可能 納期はお問い合わせください。※上置の高さオーダー・奥行オーダー・梁カットオーダー可能です。

…耐震ラッチ

AVハイボード用上置

<p>[天井高211~241cmに対応]</p> <p>受注生産品</p> <p>高さ290~590mm (10mm単位)</p>	 <p>※図はH59です</p>	<p>受注生産品</p> <p>140上置 H29~59</p> <p>サイズ: W1399 D398 H290~590</p> <p>定価: ¥103,180 (税込)</p> <p>梁カット定価: ¥127,380 (税込)</p> <p>耐震ラッチ</p>	 <p>※図はH59です</p>	<p>受注生産品</p> <p>160上置 H29~59</p> <p>サイズ: W1599 D398 H290~590</p> <p>定価: ¥107,910 (税込)</p> <p>梁カット定価: ¥132,440 (税込)</p> <p>耐震ラッチ</p>	 <p>※図はH59です</p>	<p>受注生産品</p> <p>180上置 H29~59</p> <p>サイズ: W1799 D398 H290~590</p> <p>定価: ¥115,940 (税込)</p> <p>梁カット定価: ¥137,060 (税込)</p> <p>耐震ラッチ</p>
<p>[天井高242~271cmに対応]</p> <p>受注生産品</p> <p>高さ600~890mm (10mm単位)</p>	 <p>※図はH89です</p>	<p>受注生産品</p> <p>140上置 H60~89</p> <p>サイズ: W1399 D398 H600~890</p> <p>定価: ¥135,850 (税込)</p> <p>梁カット定価: ¥169,180 (税込)</p> <p>耐震ラッチ</p>	 <p>※図はH89です</p>	<p>受注生産品</p> <p>160上置 H60~89</p> <p>サイズ: W1599 D398 H600~890</p> <p>定価: ¥145,090 (税込)</p> <p>梁カット定価: ¥179,410 (税込)</p> <p>耐震ラッチ</p>	 <p>※図はH89です</p>	<p>受注生産品</p> <p>180上置 H60~89</p> <p>サイズ: W1799 D398 H600~890</p> <p>定価: ¥152,680 (税込)</p> <p>梁カット定価: ¥184,910 (税込)</p> <p>耐震ラッチ</p>





キャビネット用上置

<p>[天井高211~241cmに対応]</p> <p>受注生産品</p> <p>高さ290~590mm (10mm単位)</p>	 <p>※図はH58・左開きです</p>	<p>受注生産品</p> <p>40上置 L H29~59</p> <p>サイズ: W399 D398 H290~590</p> <p>定価: ¥33,440 (税込)</p> <p>梁カット定価: ¥41,030 (税込)</p> <p>耐震ラッチ</p>	 <p>※図はH58です</p>	<p>受注生産品</p> <p>60上置 H29~59</p> <p>サイズ: W599 D398 H290~590</p> <p>定価: ¥45,650 (税込)</p> <p>梁カット定価: ¥56,650 (税込)</p> <p>耐震ラッチ</p>	 <p>※図はH58です</p>	<p>受注生産品</p> <p>80上置 H29~59</p> <p>サイズ: W789 D398 H290~590</p> <p>定価: ¥52,910 (税込)</p> <p>梁カット定価: ¥63,030 (税込)</p> <p>耐震ラッチ</p>	<p>20~45cm (1cm単位)</p>  <p>※図はW40・H59・左開き(L)です</p> <p>受注生産品</p> <p>幅調整上置 L H29~59</p> <p>サイズ: W199~449 D398 H290~590</p> <p>定価: ¥35,970 (税込)</p> <p>梁カット定価: ¥43,120 (税込)</p> <p>耐震ラッチ</p>
<p>[天井高242~271cmに対応]</p> <p>受注生産品</p> <p>高さ600~890mm (10mm単位)</p>	 <p>※図はH89・左開きです</p>	<p>受注生産品</p> <p>40上置 L H60~89</p> <p>40上置 R H60~89</p> <p>サイズ: W399 D398 H600~890</p> <p>定価: ¥43,560 (税込)</p> <p>梁カット定価: ¥52,470 (税込)</p> <p>耐震ラッチ</p>	 <p>※図はH89です</p>	<p>受注生産品</p> <p>60上置 H60~89</p> <p>サイズ: W599 D398 H600~890</p> <p>定価: ¥59,620 (税込)</p> <p>梁カット定価: ¥73,590 (税込)</p> <p>耐震ラッチ</p>	 <p>※図はH89です</p>	<p>20~45cm (1cm単位)</p>  <p>※図はW40・H89・左開き(L)です</p> <p>受注生産品</p> <p>幅調整上置 L H60~89</p> <p>幅調整上置 R H60~89</p> <p>サイズ: W199~449 D398 H600~890</p> <p>定価: ¥46,090 (税込)</p> <p>梁カット定価: ¥54,560 (税込)</p> <p>耐震ラッチ</p>	<p>受注生産品</p> <p>幅調整上置 L H60~89</p> <p>幅調整上置 R H60~89</p> <p>サイズ: W199~449 D398 H600~890</p> <p>定価: ¥46,090 (税込)</p> <p>梁カット定価: ¥54,560 (税込)</p> <p>耐震ラッチ</p>

AVハイボード用天板

 <p>140天板</p> <p>サイズ: W1400 D400 T20</p> <p>定価: ¥16,940 (税込)</p>	 <p>160天板</p> <p>サイズ: W1600 D400 T20</p> <p>定価: ¥17,820 (税込)</p>	 <p>180天板</p> <p>サイズ: W1800 D400 T20</p> <p>定価: ¥18,150 (税込)</p>
--	---	--

キャビネット用天板

 <p>40天板</p> <p>サイズ: W400 D400 T20</p> <p>定価: ¥6,380 (税込)</p>	 <p>60天板</p> <p>サイズ: W600 D400 T20</p> <p>定価: ¥8,030 (税込)</p>	 <p>80天板</p> <p>サイズ: W800 D400 T20</p> <p>定価: ¥10,120 (税込)</p>	<p>20~45cm (1cm単位)</p>  <p>受注生産品</p> <p>幅調整天板</p> <p>サイズ: W200~450 D380 T20</p> <p>定価: ¥6,820 (税込)</p>
---	---	--	--

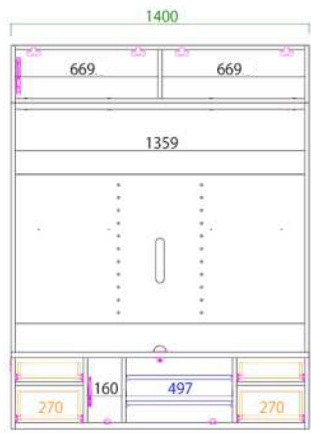

140A Vハイボード

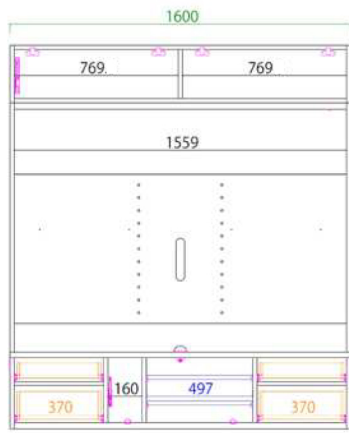

160A Vハイボード

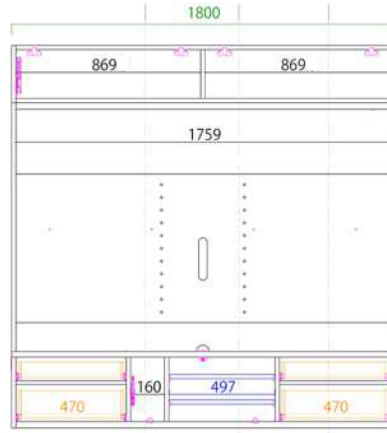

180A Vハイボード

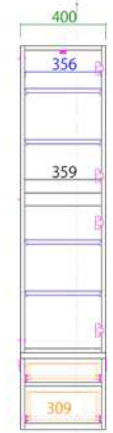
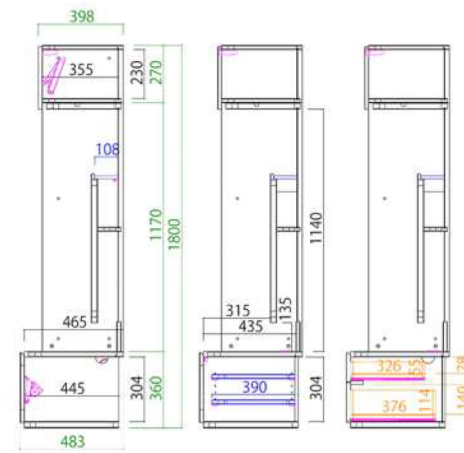

40キャビネット板扉



60キャビネット板扉



80キャビネット板扉

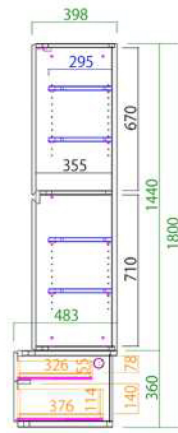

40キュリオケース

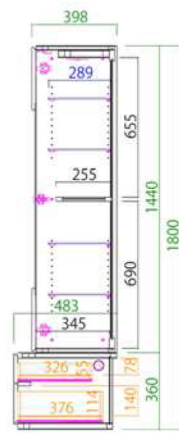

60キュリオケース

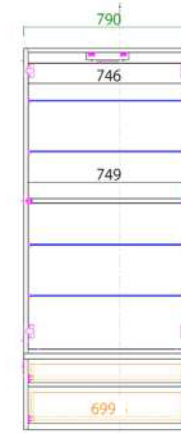

80キュリオケース



60マルチキャビネット



80マルチキャビネット

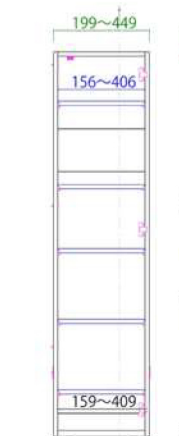

幅調整キャビネット L
幅調整キャビネット R

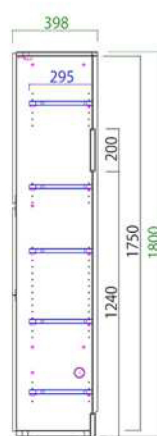

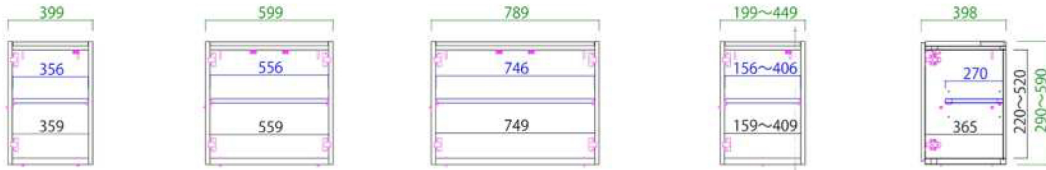

40上置 L H29~59
40上置 R H29~59

60上置 H29~59

80上置 H29~59

幅調整上置 L H29~59
幅調整上置 R H29~59



140上置 H29~59

160上置 H29~59

180上置 H29~59

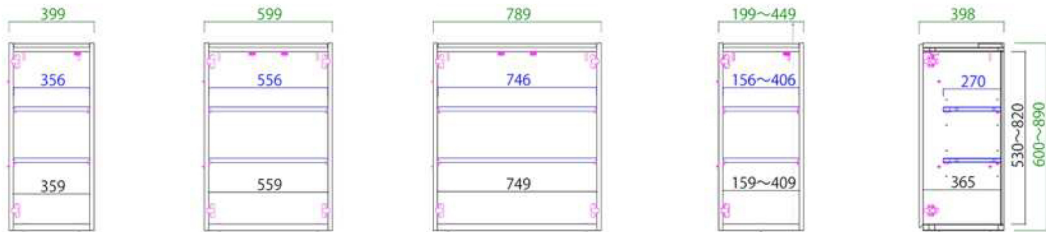

40上置 L H60~89
40上置 R H60~89

60上置 H60~89

80上置 H60~89

幅調整上置 L H60~89
幅調整上置 R H60~89

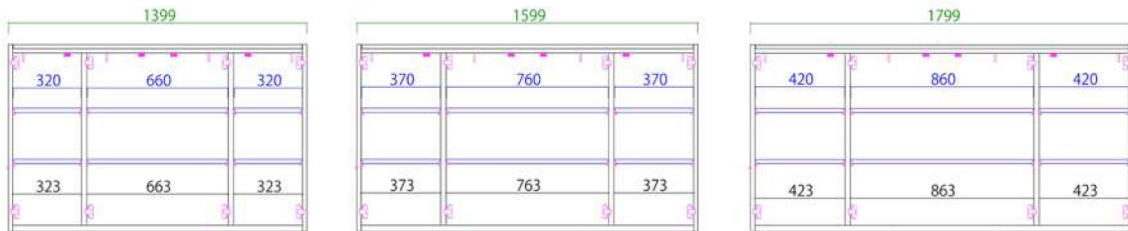

140上置 H60~89

160上置 H60~89

180上置 H60~89

上置オーダーイメージ

高さオーダーイメージ

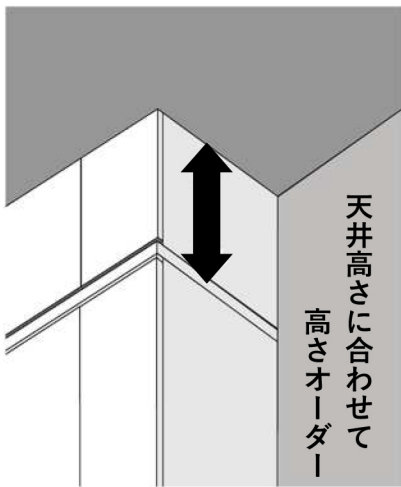

高さサイズオーダー

高さ290~890mmまで対応
[天井高211~271cmに対応]

※10mm単位の対応になります。

【仕様】

- ・棚板…高さ290~590mmの場合 1枚
高さ600~890mmの場合 2枚
- ・突っ張り板…有り

価格：高さ別の上置定価参照

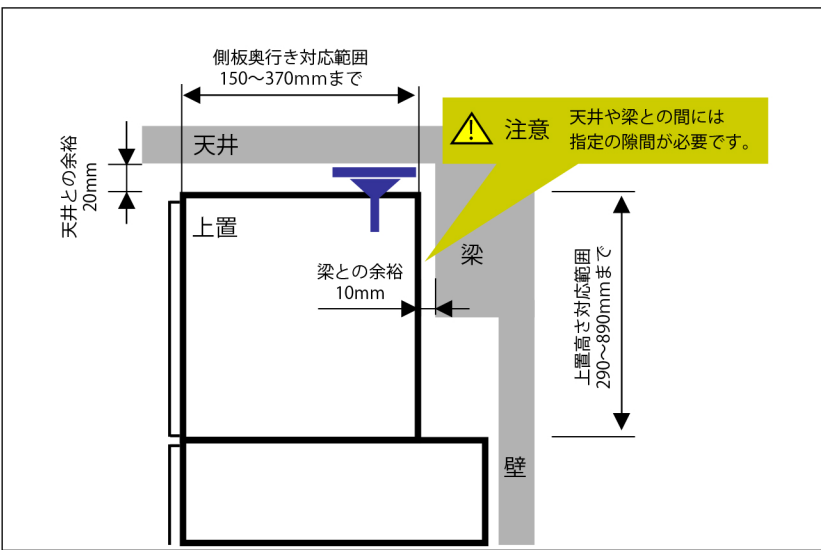

奥行きオーダーイメージ

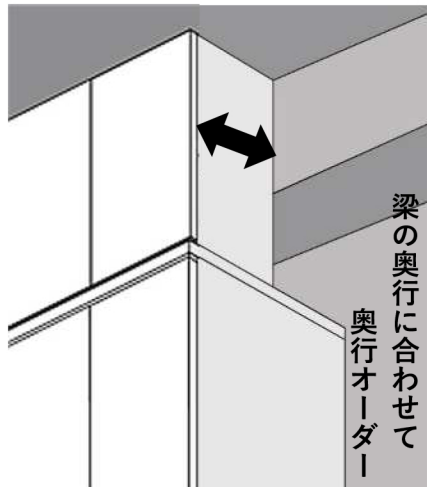

奥行きサイズオーダー

側板奥行き150~370mmまで対応
[天井高211~271cmに対応]

※10mm単位の対応になります。

【仕様】

- ・棚板…側板奥行き150~310mmの場合 無し
側板奥行き320~370mmの場合 有り
- (棚板奥行=210mm、枚数は高さサイズオーダーの基準に準じます)
- ・突っ張り板…有り

価格：高さ別の上置定価参照

梁カットオーダーイメージ

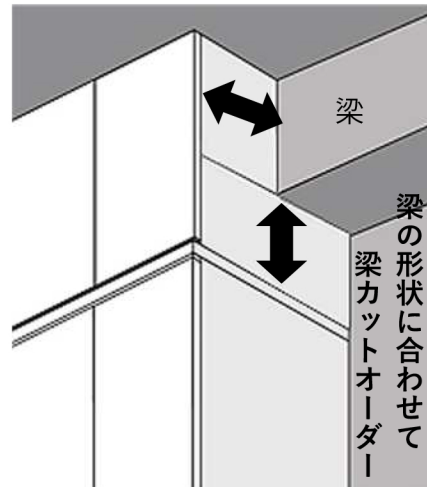

梁カットサイズオーダー①
(下BOXが290mm以下の場合)

高さ290~890mmまで対応
[天井高211~271cmに対応]

※10mm単位の対応になります。

【仕様】

- ・棚板…無し
- ・突っ張り板…無し
- アジャスターのみで固定

梁カットサイズオーダー②
(下BOXが300mm以上の場合)

高さ450~890mmまで対応
[天井高227~271cmに対応]

※10mm単位の対応になります。

【仕様】

- ・棚板…下BOXに1枚(奥行270mm)
- ・突っ張り板…無し
- アジャスターのみで固定

価格：高さ別の梁カット本体価格参照

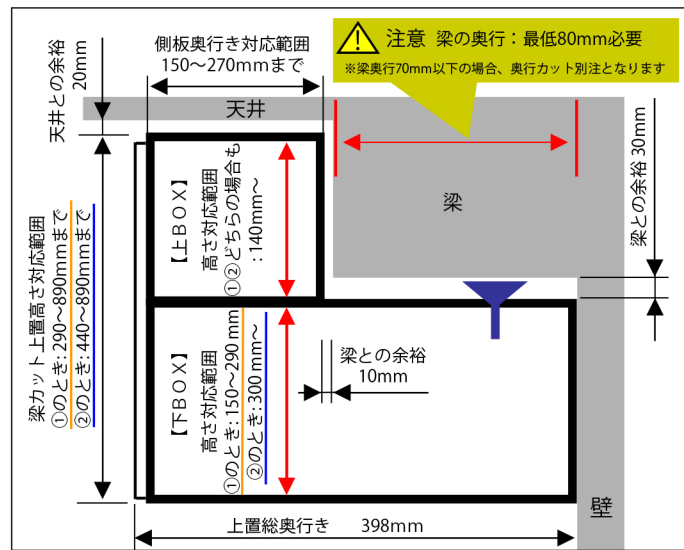

- 各オーダーの仕様はよくご確認ください。
- 注文後のキャンセルはできませんのでご了承ください。
- 納期はお問い合わせください。

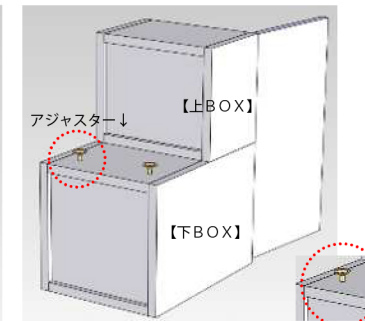

上置の高さ別注でピッタリ設置

【上置高さの計算方法】

上置高さ = (お部屋の天井の高さ) - 1800mm - 20mm

設置イメージ

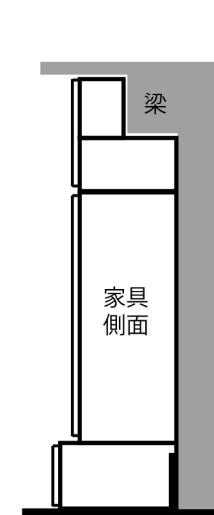

サイズの必要な箇所

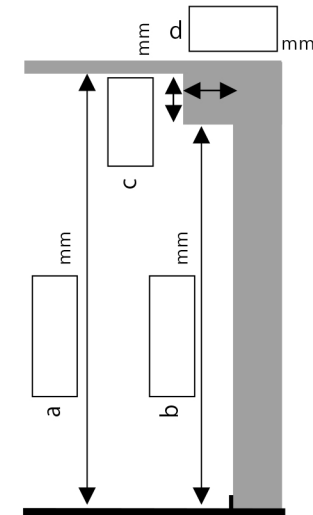

a: 天井高 b: 梁までの高さ c: 梁の高さ d: 梁の奥行

オプション壁掛けムービングアームに対応するテレビの条件

壁掛けムービングアームに対応しているテレビかどうか下記の表でご確認ください。
 上記サイズで壁掛対応のテレビであることと、A・Bのいずれかなら取付け可能です。
 (VESA規格=モニタの裏に有るネジ穴の位置などを決め、取付用サイズを統一している規格)

A: VESA規格対応で、下記の①と④に当てはまること。
 B: VESA規格以外で、下記の条件を全て満たしていること。

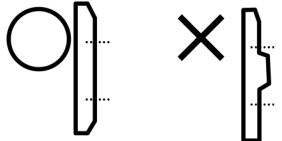
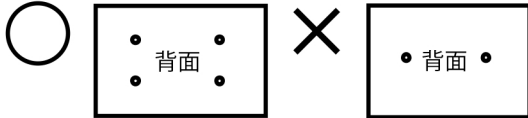
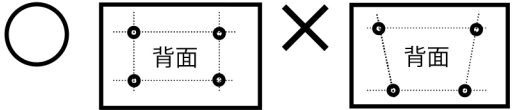
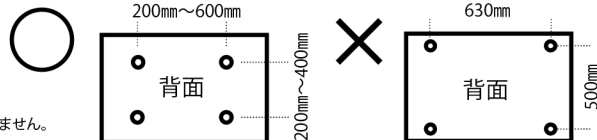
<p>確認① テレビ背面の形状がフラットであること。</p> <p>テレビ背面の形状に凹凸があり、取付け金具と干渉する場合取付けは出来ません。</p> 	<p>確認② ビス穴の数が4ヶ所であること。</p> <p>ビス穴の数が4ヶ所未満の場合は取付け出来ません。</p> 
<p>確認③ ビス穴の並び位置が垂直・水平に並んでいること。</p> <p>ビス穴が垂直になっていないと取付け出来ません。</p> 	<p>確認④ ビス穴の間隔(ピッチ)が範囲内であること。</p> <p>ビス穴の間隔が対応範囲外だと取付け出来ません。</p> <p>範囲内 横: 200mm~600mm 縦: 200mm~400mmまで <small>※縦ピッチ200の場合、M8以上のボルトは取付け出来ません。</small></p> 



壁掛けムービングアーム
 耐荷重: 50kg

禁止 危険ですのでテレビ以外の荷重を掛けないでください。落下や家具の転倒によるけが、破損の原因となることがあります。

注意 アームを伸ばしたままの状態で使用しないでください。また、伸ばす際の荷重により転倒するおそれがありますので十分注意してご使用ください。

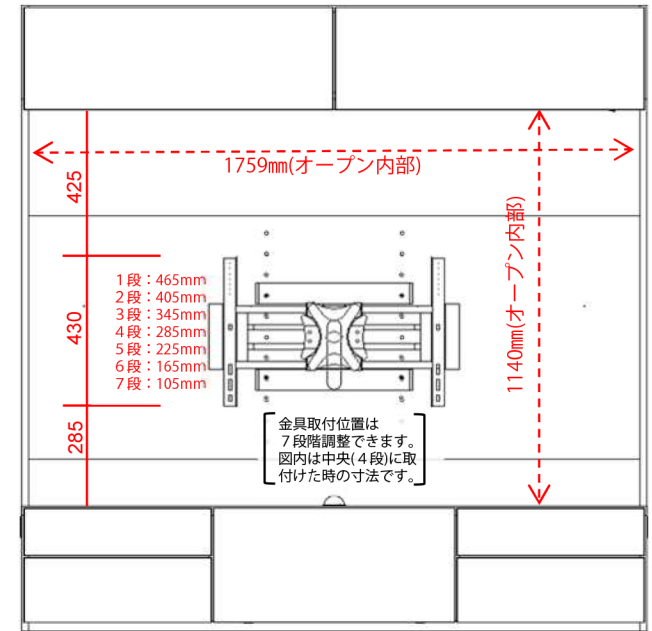
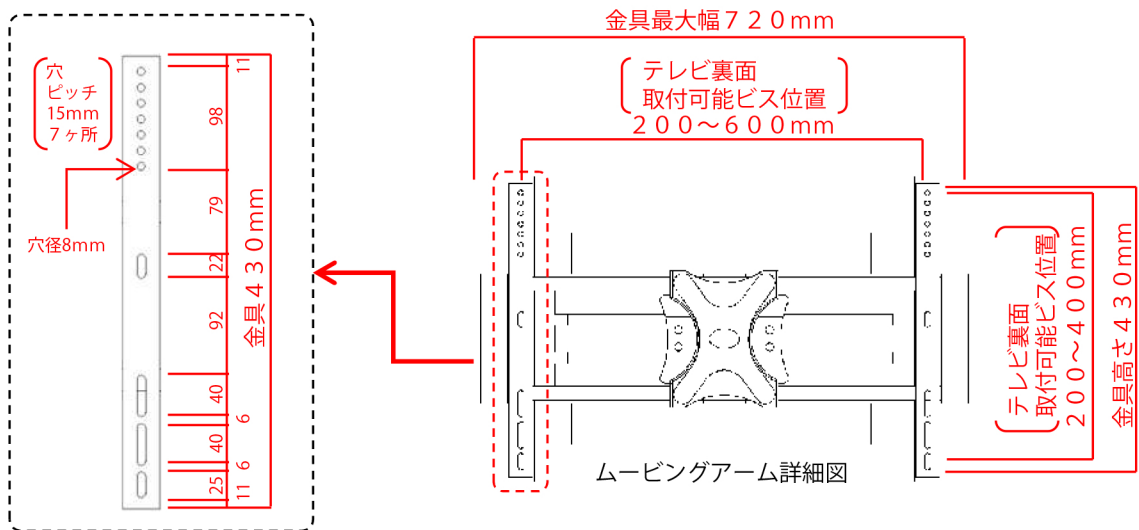

※ムービングアーム自体の横幅は720mmです。36型以下のテレビを取り付ける場合、正面から金具が見えてしまう場合がありますが使用に問題はありません。
 ※TV壁掛け金具は、テレビメーカーや機種によって、取り付けできない場合や取り付け方が異なる場合がございますのであらかじめご了承ください。
 ※ご使用になるテレビの機種によっては、対応のユニット用アタッチメントが別途必要になる場合がございますので注意、ご確認をお願いします。
 ※事前に確認いただいた上で、商品をご購入ください。
 ※各テレビの取り付け対応の可否は、お客様にて確認をお願いいたします。(問い合わせ不可)

(例)180A Vハイボードには65インチまでのテレビが壁掛け、75インチまでのテレビが置けます。
 (テレビによって取付出来ないものがありますので上記条件をご確認下さい。)