

上キャビネットには、天板が含まれていません。
 天板は上キャビネットと下キャビネットを連結するために必要です。
 「上キャビネット連結用天板」または「カスタマイズ天板」のどちらかを必ずお選びください。

【カラーオーダーの注文例】

ご注文の際は、アイテム番号の□に色番号をご指定ください。
 ※ご注文後の変更・キャンセルはできません。

カラーオーダーしたい品番
 OO-□60P

記入例
 OO-H60P

上キャビネット…必ず天板が必要となります。

奥行	奥 383mm	幅 401	幅 601	幅 801	引き戸+オープン	幅 1001	幅 1101	幅 1201	幅 1301	幅 1401	幅 1501	幅 1601	幅 1701	幅 1801
高さ	1207mm	開き戸 (ガラス扉) CX-40UL 401×383×1207 (51.25) CX-40UR 401×383×1207 (51.25)	CX-60U 601×383×1207 (81.25)	CX-80U 801×383×1207 (92.5)		CX-100FS 1001×383×1207 (106.25)	CX-110FS 1101×383×1207 (110)	CX-120FS 1201×383×1207 (115)	CX-130FS 1301×383×1207 (121.25)	CX-140FS 1401×383×1207 (126.25)	CX-150FS 1501×383×1207 (131.25)	CX-160FS 1601×383×1207 (136.25)	CX-170FS 1701×383×1207 (142.5)	CX-180FS 1801×383×1207 (150)

1 上キャビネット連結用天板…上キャビネット1台と「下キャビネットの組み合わせ全体の総幅」が同じ場合はこちらをお選びください。

厚さ	厚さ 30mm	幅 402	幅 602	幅 802	幅 1002	幅 1102	幅 1202	幅 1302	幅 1402	幅 1502	幅 1602	幅 1702	幅 1802
奥 500mm タイプ		TN-40SAU 402×500×30 (17.5)	TN-60SU 602×500×30 (20)	TN-80SU 802×500×30 (22.5)	TN-100SF 1002×500×30 (25)	TN-110SF 1102×500×30 (26.25)	TN-120SF 1202×500×30 (27.5)	TN-130SF 1302×500×30 (28.75)	TN-140SF 1402×500×30 (30)	TN-150SF 1502×500×30 (31.25)	TN-160SF 1602×500×30 (32.5)	TN-170SF 1702×500×30 (33.75)	TN-180SF 1802×500×30 (35)
奥 450mm タイプ		TN-40SAU2 402×450×30 (16.25)	TN-60SU2 602×450×30 (18.75)	TN-80SU2 802×450×30 (21.25)	TN-100SF2 1002×450×30 (23.75)	TN-110SF2 1102×450×30 (25)	TN-120SF2 1202×450×30 (26.25)	TN-130SF2 1302×450×30 (27.5)	TN-140SF2 1402×450×30 (28.75)	TN-150SF2 1502×450×30 (30)	TN-160SF2 1602×450×30 (31.25)	TN-170SF2 1702×450×30 (32.5)	TN-180SF2 1802×450×30 (33.75)

上キャビネット…必ず天板が必要となります。

奥行	奥 383mm	幅 401	幅 601	幅 801	幅 901	幅 401	幅 601	幅 801
高さ	1207mm	CX-□40AL 401×383×1207 (56.25) CX-□40AR 401×383×1207 (56.25)	CX-□60FO 601×383×1207 (50)	CX-80F 801×383×1207 (86.25) CX-90F 901×383×1207 (92.5)		CX-40UBL 401×383×1207 (56.25) CX-40UBR 401×383×1207 (56.25)	CX-60UB 601×383×1207 (87.5)	CX-80UB 801×383×1207 (102.5)
メラミンオーダー 納期約 6 週間		<67.5> <67.5>	<60>					

1 上キャビネット連結用天板…上キャビネット1台と「下キャビネットの組み合わせ全体の総幅」が同じ場合はこちらをお選びください。

厚さ	厚さ 30mm	幅 402	幅 602	幅 802	幅 902	幅 402	幅 602	幅 802
奥 500mm タイプ		TN-40SAU 402×500×30 (17.5)	TN-60SF 602×500×30 (20)	TN-80SF 802×500×30 (22.5)	TN-90SF 902×500×30 (23.75)	TN-40SAU 402×500×30 (17.5)	TN-60SU 602×500×30 (20)	TN-80SU 802×500×30 (22.5)
奥 450mm タイプ		TN-40SAU2 402×450×30 (16.25)	TN-60SF2 602×450×30 (18.75)	TN-80SF2 802×450×30 (21.25)	TN-90SF2 902×450×30 (22.5)	TN-40SAU2 402×450×30 (16.25)	TN-60SU2 602×450×30 (18.75)	TN-80SU2 802×450×30 (21.25)

2 カスタマイズ天板…上キャビネット複数台、及びL字型の場合や、下キャビネットのみでカウンターとして使用する場合はこちらをお選びください。幅 404mm～幅 2404mm までオーダーできます。

厚さ	厚さ 30mm	幅 404	幅 504	幅 604	幅 704	幅 804	幅 904	幅 1004	幅 1104	幅 1204	幅 1304	幅 1404	幅 1504	幅 1604	幅 1704	幅 1804	幅 1904	幅 2004	幅 2104	幅 2204	幅 2304	幅 2404
奥 500mm タイプ 納期約 5 週間		TN-40SZ 404×500×30 (18.75)	TN-50SZ 504×500×30 (21.25)	TN-60SZ 604×500×30 (23.75)	TN-70SZ 704×500×30 (25)	TN-80SZ 804×500×30 (26.25)	TN-90SZ 904×500×30 (27.5)	TN-100SZ 1004×500×30 (28.75)	TN-110SZ 1104×500×30 (30)	TN-120SZ 1204×500×30 (31.25)	TN-130SZ 1304×500×30 (33.75)	TN-140SZ 1404×500×30 (35)	TN-150SZ 1504×500×30 (36.25)	TN-160SZ 1604×500×30 (37.5)	TN-170SZ 1704×500×30 (38.75)	TN-180SZ 1804×500×30 (40)	TN-190SZ 1904×500×30 (43.75)	TN-200SZ 2004×500×30 (45)	TN-210SZ 2104×500×30 (46.25)	TN-220SZ 2204×500×30 (47.5)	TN-230SZ 2304×500×30 (48.75)	TN-240SZ 2404×500×30 (50)
奥 450mm タイプ 納期約 5 週間		TN-40SZ2 404×450×30 (17.5)	TN-50SZ2 504×450×30 (20)	TN-60SZ2 604×450×30 (22.5)	TN-70SZ2 704×450×30 (23.75)	TN-80SZ2 804×450×30 (25)	TN-90SZ2 904×450×30 (26.25)	TN-100SZ2 1004×450×30 (27.5)	TN-110SZ2 1104×450×30 (28.75)	TN-120SZ2 1204×450×30 (30)	TN-130SZ2 1304×450×30 (32.5)	TN-140SZ2 1404×450×30 (33.75)	TN-150SZ2 1504×450×30 (35)	TN-160SZ2 1604×450×30 (36.25)	TN-170SZ2 1704×450×30 (37.5)	TN-180SZ2 1804×450×30 (38.75)	TN-190SZ2 1904×450×30 (42.5)	TN-200SZ2 2004×450×30 (43.75)	TN-210SZ2 2104×450×30 (45)	TN-220SZ2 2204×450×30 (46.25)	TN-230SZ2 2304×450×30 (47.5)	TN-240SZ2 2404×450×30 (48.75)

3 カウンター用天板…下キャビネットのみで使用する場合は幅 400mm～幅 1800mm はこちらをお選びください。幅 1900mm 以上はカスタマイズ天板をご使用ください。

厚さ	厚さ 30mm	幅 402	幅 502	幅 602	幅 702	幅 802	幅 902	幅 1002	幅 1102	幅 1202	幅 1302	幅 1402	幅 1502	幅 1602	幅 1702	幅 1802
奥 500mm タイプ		TN-40SC 402×500×30 (17.5)	TN-50SC 502×500×30 (18.75)	TN-60SC 602×500×30 (20)	TN-70SC 702×500×30 (21.25)	TN-80SC 802×500×30 (22.5)	TN-90SC 902×500×30 (23.75)	TN-100SC 1002×500×30 (25)	TN-110SC 1102×500×30 (26.25)	TN-120SC 1202×500×30 (27.5)	TN-130SC 1302×500×30 (28.75)	TN-140SC 1402×500×30 (30)	TN-150SC 1502×500×30 (31.25)	TN-160SC 1602×500×30 (32.5)	TN-170SC 1702×500×30 (33.75)	TN-180SC 1802×500×30 (35)
奥 450mm タイプ		TN-40SC2 402×450×30 (16.25)	TN-50SC2 502×450×30 (17.5)	TN-60SC2 602×450×30 (18.75)	TN-70SC2 702×450×30 (20)	TN-80SC2 802×450×30 (21.25)	TN-90SC2 902×450×30 (22.5)	TN-100SC2 1002×450×30 (23.75)	TN-110SC2 1102×450×30 (25)	TN-120SC2 1202×450×30 (26.25)	TN-130SC2 1302×450×30 (27.5)	TN-140SC2 1402×450×30 (28.75)	TN-150SC2 1502×450×30 (30)	TN-160SC2 1602×450×30 (31.25)	TN-170SC2 1702×450×30 (32.5)	TN-180SC2 1802×450×30 (33.75)

※カスタマイズ天板は柄違いや材質違いがあります。
 別紙「カスタマイズ天板一覧表」をご参照ください。

オーダー記入用紙(設置位置指示書)が必要です。

※カスタマイズ天板をオーダーされる場合は、
 別紙「カスタマイズ天板オーダー記入用紙(設置位置指示書)」が必要です。

下キャビネット…カウンターとしてご使用の場合は「天板」と組み合わせてお選びください。

高833mm	幅 400	幅 500	幅 600	幅 700	幅 800	幅 900	幅 1000	高833mm	幅 400	幅 500	幅 600	幅 700	幅 800	幅 900	幅 1000	
奥 466mm 奥500mm タイプ 天板対応	四段引出し	 CX-□40DH 400×466×833 (76.25)	 CX-□50DH 500×466×833 (82.5)	 CX-□60DH 600×466×833 (88.75)	 CX-□70DH 700×466×833 (92.5)	 CX-□80DH 800×466×833 (93.75)	 CX-□90DH 900×466×833 (102.5)	 CX-□100DH 1000×466×833 (106.25)	四段引出し	 CX-□40DH2 400×436×833 (75)	 CX-□50DH2 500×436×833 (81.25)	 CX-□60DH2 600×436×833 (87.5)	 CX-□70DH2 700×436×833 (91.25)	 CX-□80DH2 800×436×833 (92.5)	 CX-□90DH2 900×436×833 (101.25)	 CX-□100DH2 1000×436×833 (105)
	メラミンオーダー 納期 6 週間	<91.5>	<99>	<106.5>	<111>	<112.5>	<123>	<127.5>	メラミンオーダー 納期 6 週間	<90>	<97.5>	<105>	<109.5>	<111>	<121.5>	<126>
	三段引出し			 CX-□60D 600×466×833 (80)		 CX-□80D 800×466×833 (86.25)			三段引出し			 CX-□60D2 600×436×833 (78.75)		 CX-□80D2 800×436×833 (85)		
	メラミンオーダー 納期 6 週間			<96>		<103.5>			メラミンオーダー 納期 6 週間			<94.5>		<102>		
	家電収納+引出し	 CX-□40G 400×466×833 (46.25)	 CX-□50G 500×466×833 (50)	 CX-□60G 600×466×833 (51.25)	 CX-□70G 700×466×833 (57.5)	 CX-□80G 800×466×833 (61.25)			家電収納+引出し	 CX-□40G2 400×436×833 (45)	 CX-□50G2 500×436×833 (48.75)	 CX-□60G2 600×436×833 (50)	 CX-□70G2 700×436×833 (56.25)	 CX-□80G2 800×436×833 (60)		
	メラミンオーダー 納期 6 週間	<55.5>	<60>	<61.5>	<69>	<73.5>			メラミンオーダー 納期 6 週間	<54>	<58.5>	<60>	<67.5>	<72>		
	二段引出し (ダストボックス付)	 CX-□40BD 400×466×833 (62.5)		 CX-□60BD 600×466×833 (78.75)	 CX-□80BD 800×466×833 (93.75)				二段引出し (ダストボックス付)	 CX-□40BD2 400×436×833 (61.25)		 CX-□60BD2 600×436×833 (77.5)	 CX-□80BD2 800×436×833 (92.5)			
	メラミンオーダー 納期 6 週間	<75>		<94.5>	<112.5>				メラミンオーダー 納期 6 週間	<73.5>		<93>	<111>			
引出し+オープン	 CX-□40B 400×466×833 (33.75)	 WS-34W 345×400×510 (31.5) ※ダストボックス 15L×2個付	 CX-□60B 600×466×833 (40)	 WS-51W 512×380×621 (36.75) ※ダストボックス 32L×2個付	 CX-□80B 800×466×833 (45)	 WS-73W 736×380×621 (46) ※ダストボックス 32L×3個付		引出し+オープン	 CX-□40B2 400×436×833 (32.5)	 WS-34W 345×400×510 (31.5) ※ダストボックス 15L×2個付	 CX-□60B2 600×436×833 (38.75)	 WS-51W 512×380×621 (36.75) ※ダストボックス 32L×2個付	 CX-□80B2 800×436×833 (43.75)	 WS-73W 736×380×621 (46) ※ダストボックス 32L×3個付		
メラミンオーダー 納期 6 週間	<40.5>		<48>	<54>				メラミンオーダー 納期 6 週間	<39>		<46.5>	<52.5>				
引出し(スパイスラック)			 CX-□60SR 600×466×833 (72.5)	 CX-□60SR 600×466×833 (72.5)				引出し(スパイスラック)			 CX-□60SR2 600×436×833 (71.25)					
メラミンオーダー 納期 6 週間			<87>					メラミンオーダー 納期 6 週間			<85.5>					
三段引出し (スライドテーブル付)			 CX-□60DK 600×466×833 (86.25)	 CX-□60DK 600×466×833 (86.25)				三段引出し (スライドテーブル付)			 CX-□60DK2 600×436×833 (85)					
メラミンオーダー 納期 6 週間			<103.5>					メラミンオーダー 納期 6 週間			<102>					
					開き戸	 CX-□40EL 400×466×833 (46.25)	 CX-□40ER 400×466×833 (46.25)					開き戸	 CX-□40EL2 400×436×833 (45)	 CX-□40ER2 400×436×833 (45)		
					メラミンオーダー 納期 6 週間	<55.5>	<55.5>				メラミンオーダー 納期 6 週間	<54>	<54>			

TN:ラッピング
汚れに強く、汚れても簡単に拭き取れます。
納期約 5 週間



TD:セラミック(天板小口グレイセラミック調)
熱やキズ、汚れに優れた耐久性を発揮する素材。
※角や端に強い力や衝撃を加えないでください。割れ、欠けの原因になります。
納期約 5 週間

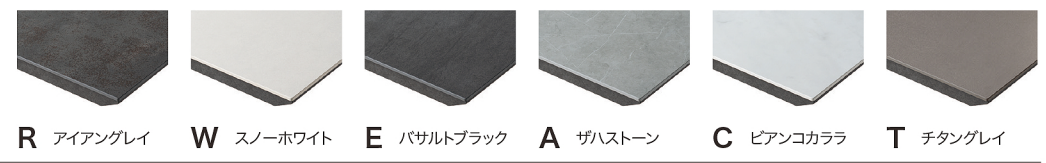

TJ:人工大理石
高級感のある質感と肌触りが特徴。
熱や汚れに強く、汚れても簡単に拭き取れます。
納期約 5 週間

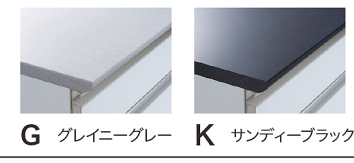

TW:セラミック(天板小口ホワイト)
熱やキズ、汚れに優れた耐久性を発揮する素材。
※角や端に強い力や衝撃を加えないでください。割れ、欠けの原因になります。
納期約 5 週間

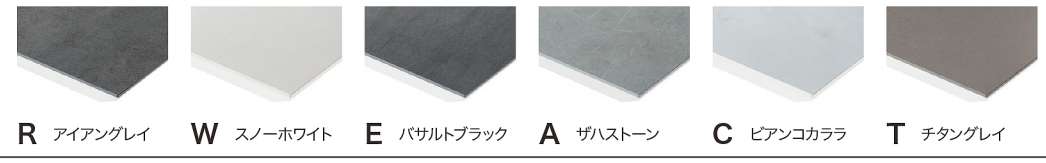

それぞれの納期や対応サイズをご確認ください。

厚さ30	色品番	幅約400	幅約500	幅約600	幅約700	幅約800	幅約900	幅約1000	幅約1100	幅約1200	幅約1300	幅約1400	幅約1500	幅約1600	幅約1700	幅約1800	幅約1900	幅約2000	幅約2100	幅約2200	幅約2300	幅約2400		
奥行500mmタイプ	ラッピング	S・H J・M D	TN-40□Z	TN-50□Z	TN-60□Z	TN-70□Z	TN-80□Z	TN-90□Z	TN-100□Z	TN-110□Z	TN-120□Z	TN-130□Z	TN-140□Z	TN-150□Z	TN-160□Z	TN-170□Z	TN-180□Z	TN-190□Z	TN-200□Z	TN-210□Z	TN-220□Z	TN-230□Z	TN-240□Z	
			(18.75)	(21.25)	(23.75)	(25)	(26.25)	(27.5)	(28.75)	(30)	(31.25)	(33.75)	(35)	(36.25)	(37.5)	(38.75)	(40)	(43.75)	(45)	(46.25)	(47.5)	(48.75)	(50)	
	人工大理石	G・K	TJ:人工大理石タイプは、幅1000mmからのサイズ設定となります。あらかじめ、ご了承ください。							TJ-100□Z	TJ-110□Z	TJ-120□Z	TJ-130□Z	TJ-140□Z	TJ-150□Z	TJ-160□Z	TJ-170□Z	TJ-180□Z	TJ-190□Z	TJ-200□Z	TJ-210□Z	TJ-220□Z	TJ-230□Z	TJ-240□Z
									(82.5)	(88.75)	(95)	(101.25)	(107.5)	(117.5)	(127.5)	(137.5)	(147.5)	(157.5)	(163.75)	(170)	(176.25)	(182.5)	(188.75)	
	セラミック	天板小口グレイセラミック調	R・W E・A C・T	TD-40□Z	TD-50□Z	TD-60□Z	TD-70□Z	TD-80□Z	TD-90□Z	TD-100□Z	TD-110□Z	TD-120□Z	TD-130□Z	TD-140□Z	TD-150□Z	TD-160□Z	TD-170□Z	TD-180□Z	TD-190□Z	TD-200□Z	TD-210□Z	TD-220□Z	TD-230□Z	TD-240□Z
			(51.25)	(56.25)	(61.25)	(66.25)	(72.5)	(77.5)	(82.5)	(87.5)	(96.25)	(102.5)	(107.5)	(117.5)	(130)	(140)	(152.5)	(156.25)	(162.5)	(168.75)	(175)	(181.25)	(190)	
セラミック	天板小口ホワイト	R・W E・A C・T	TW-40□Z	TW-50□Z	TW-60□Z	TW-70□Z	TW-80□Z	TW-90□Z	TW-100□Z	TW-110□Z	TW-120□Z	TW-130□Z	TW-140□Z	TW-150□Z	TW-160□Z	TW-170□Z	TW-180□Z	TW-190□Z	TW-200□Z	TW-210□Z	TW-220□Z	TW-230□Z	TW-240□Z	
		(51.25)	(56.25)	(61.25)	(66.25)	(72.5)	(77.5)	(82.5)	(87.5)	(96.25)	(102.5)	(107.5)	(117.5)	(130)	(140)	(152.5)	(156.25)	(162.5)	(168.75)	(175)	(181.25)	(190)		
奥行450mmタイプ	ラッピング	S・H J・M D	TN-40□2Z	TN-50□2Z	TN-60□2Z	TN-70□2Z	TN-80□2Z	TN-90□2Z	TN-100□2Z	TN-110□2Z	TN-120□2Z	TN-130□2Z	TN-140□2Z	TN-150□2Z	TN-160□2Z	TN-170□2Z	TN-180□2Z	TN-190□2Z	TN-200□2Z	TN-210□2Z	TN-220□2Z	TN-230□2Z	TN-240□2Z	
			(17.5)	(20)	(22.5)	(23.75)	(25)	(26.25)	(27.5)	(28.75)	(30)	(32.5)	(33.75)	(35)	(36.25)	(37.5)	(38.75)	(42.5)	(43.75)	(45)	(46.25)	(47.5)	(48.75)	
	人工大理石	G・K	TJ:人工大理石タイプは、幅1000mmからのサイズ設定となります。あらかじめ、ご了承ください。							TJ-100□2Z	TJ-110□2Z	TJ-120□2Z	TJ-130□2Z	TJ-140□2Z	TJ-150□2Z	TJ-160□2Z	TJ-170□2Z	TJ-180□2Z	TJ-190□2Z	TJ-200□2Z	TJ-210□2Z	TJ-220□2Z	TJ-230□2Z	TJ-240□2Z
									(80)	(86.25)	(92.5)	(98.75)	(105)	(115)	(125)	(135)	(145)	(155)	(161.25)	(167.5)	(173.75)	(180)	(186.25)	
	セラミック	天板小口グレイセラミック調	R・W E・A C・T	TD-40□2Z	TD-50□2Z	TD-60□2Z	TD-70□2Z	TD-80□2Z	TD-90□2Z	TD-100□2Z	TD-110□2Z	TD-120□2Z	TD-130□2Z	TD-140□2Z	TD-150□2Z	TD-160□2Z	TD-170□2Z	TD-180□2Z	TD-190□2Z	TD-200□2Z	TD-210□2Z	TD-220□2Z	TD-230□2Z	TD-240□2Z
			(48.75)	(53.75)	(58.75)	(63.75)	(70)	(75)	(80)	(85)	(93.75)	(100)	(105)	(115)	(127.5)	(137.5)	(150)	(153.75)	(160)	(166.25)	(172.5)	(178.75)	(187.5)	
セラミック	天板小口ホワイト	R・W E・A C・T	TW-40□2Z	TW-50□2Z	TW-60□2Z	TW-70□2Z	TW-80□2Z	TW-90□2Z	TW-100□2Z	TW-110□2Z	TW-120□2Z	TW-130□2Z	TW-140□2Z	TW-150□2Z	TW-160□2Z	TW-170□2Z	TW-180□2Z	TW-190□2Z	TW-200□2Z	TW-210□2Z	TW-220□2Z	TW-230□2Z	TW-240□2Z	
		(48.75)	(53.75)	(58.75)	(63.75)	(70)	(75)	(80)	(85)	(93.75)	(100)	(105)	(115)	(127.5)	(137.5)	(150)	(153.75)	(160)	(166.25)	(172.5)	(178.75)	(187.5)		

天板の形状と注意点
天板のタイプによって小口の形状が異なります。右記の図をご参照ください。

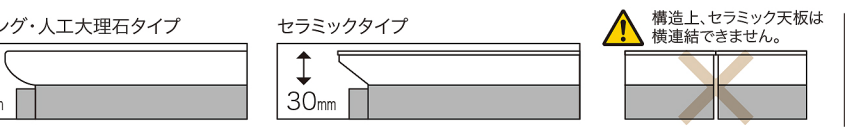

オーダー記入用紙(設置位置指示書)が必要です。
TN品番：ラッピング天板は、**受注後、納期5週間にて承ります。**

※カスタマイズ天板をオーダーされる場合は、別紙「カスタマイズ天板オーダー記入用紙(設置位置指示書)」が必要です。
TJ品番：人工大理石天板は、**受注後、納期5週間にて承ります。**

TD・TW品番：セラミック天板は、**受注後、納期5週間にて承ります。**

※受注生産品の商品変更等はお受けできませんのでご了承ください。

サイドボックス

食器棚と壁との間に幅が200mm以上空いていたら、収納スペースに変えてしまいましょう。様々なサイズのモノを効率よく収納できるので、キッチン空間がすっきりと整います。

- 幅 200mm~400mm まで 10mm 単位でオーダーできます。
 - 高さ 1850mm~2670mm (上下の合計) まで 10mm 単位でオーダーできます。
- ※サイドボックスは (上)・(下) に分かれています。高さの調整は (上) でおこないます。
※天井や梁との間には、20mm 程度の隙間 (ゆとり) が必要です。
- サイドボックス (上) の梁カットは、加工可能範囲内において、10mm 単位でカット寸法を指定できます。
 - サイドボックス (下) の台輪カットは、10mm から 30mm まで 10mm 単位でカット寸法を指定できます。

仕様

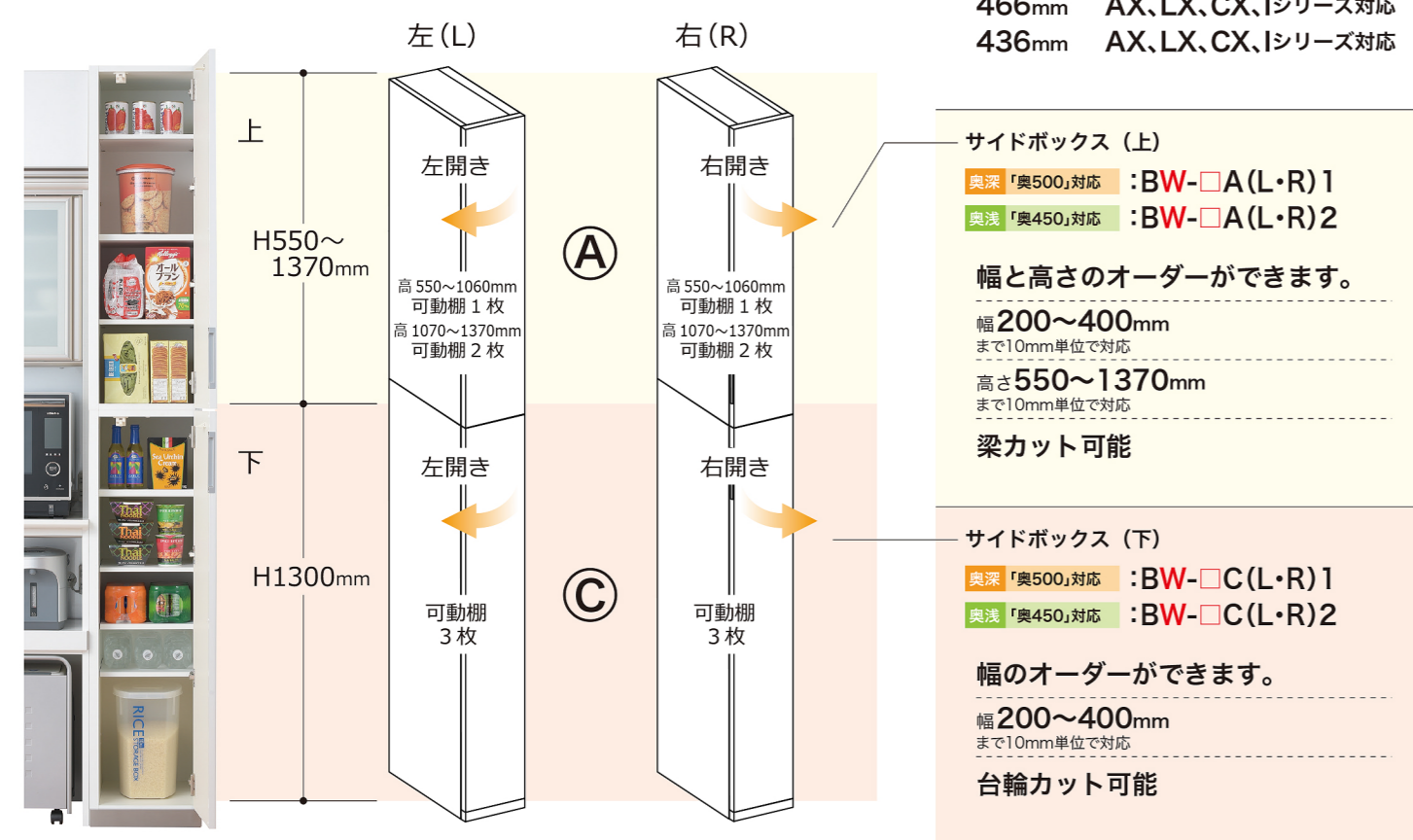

扉を開けたイメージ。

サイドボックスの構造について

※木目方向は縦になります。60色のメラミンカラーオーダーの場合は、あらかじめ設定されている木目柄の柄方向となります。

サイドボックス上下(右)を設置した図

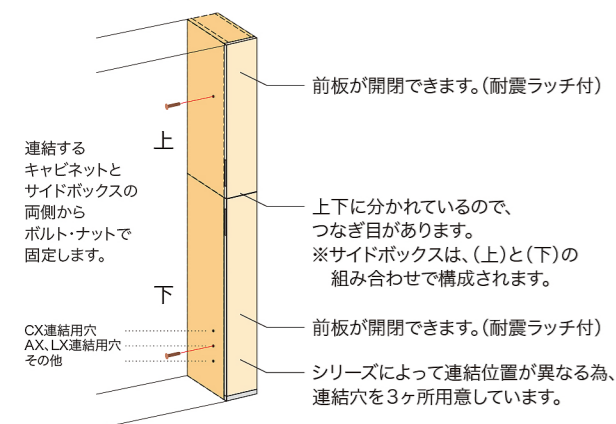

サイドボックス上下(右)の扉をはずした図

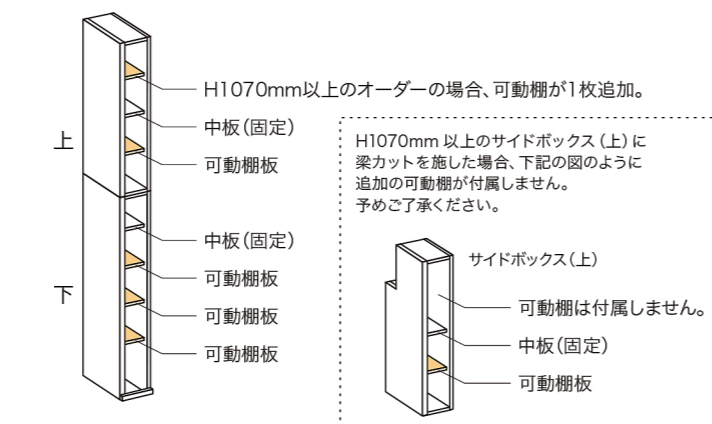

※耐震パネルは付きません。

カラー 本体ホワイト色、前板の色は下記の中からお選びいただけます。

ハイグロス	ハイグロス	ハイグロス	ハイグロス	ハイグロス	ハイグロス	オレフィン	オレフィン	オレフィン	オレフィン
P	W	Q	V	H	C	O	J	E	D
パールホワイト(つや有)	ホワイト(つや有)	パールグレイ(つや有)	ブラウン木目(つや有)	ホワイト木目(つや有)	テノールオーク(つや有)	ダーク木目(つや無)	ホワイト木目(つや無)	テノールオーク(つや無)	セラミックグレイ(つや無)

オーダー色：納期 6 週間



サイドボックス (上) …奥行は 466mm、436mm の 2 タイプを用意しています。下キャビネットの奥行に合わせてお選びください。

幅を 200~400mm の間で 10mm 単位でご指定ください。高さを 550~1370mm の間で 10mm 単位でご指定ください。

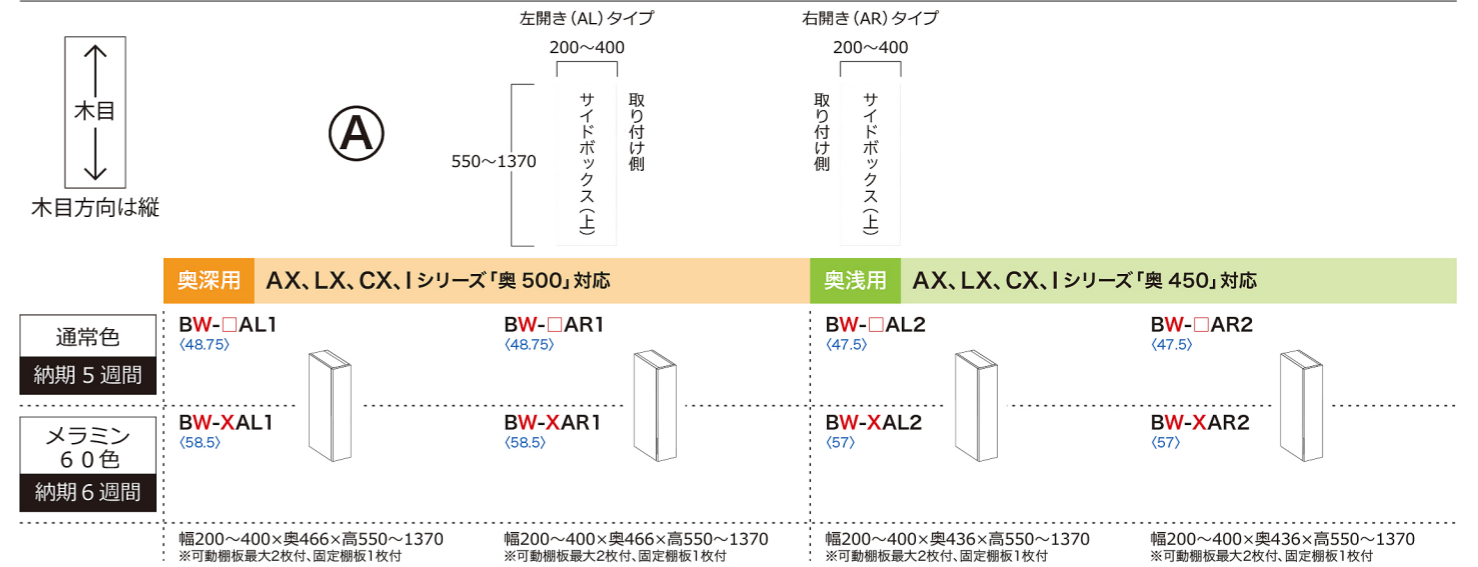

サイドボックス (下) …奥行は 466mm、436mm の 2 タイプを用意しています。下キャビネットの奥行に合わせてお選びください。

幅を 200~400mm の間で 10mm 単位でご指定ください。

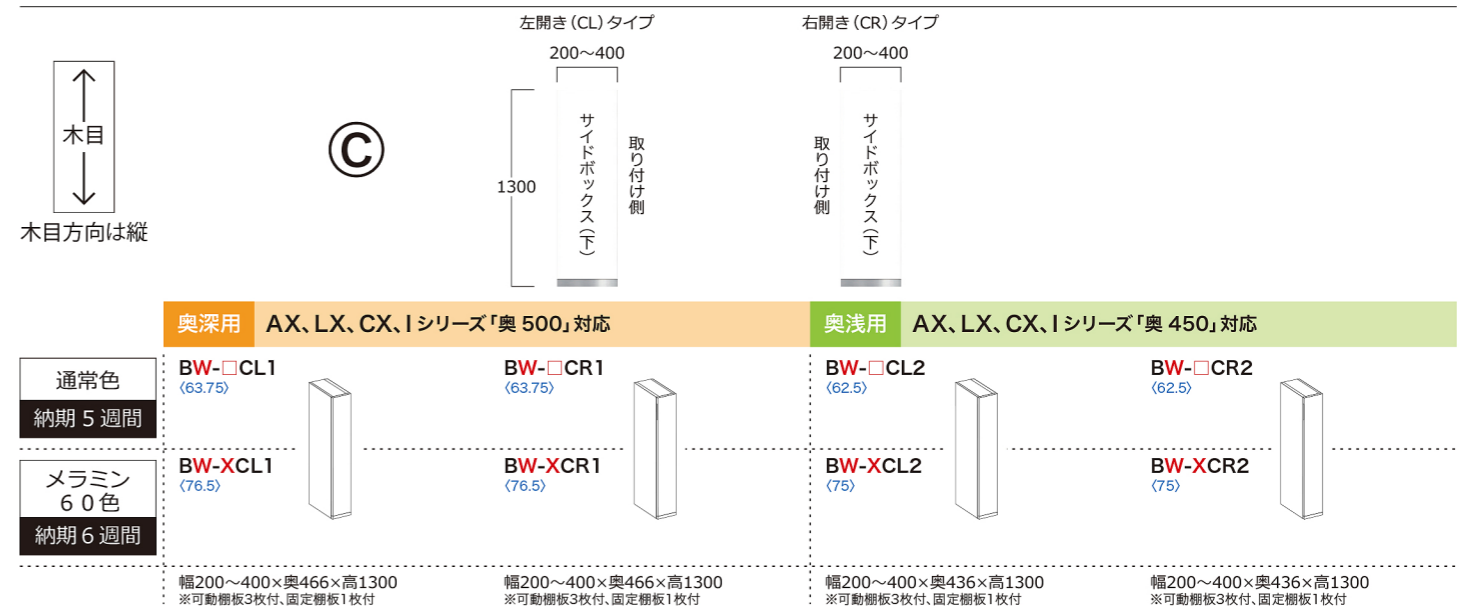

梁カット

加工可能範囲内において、10mm 単位でカット寸法をご指定ください。最小のカット寸法は 50mm です。50mm 以下のわずかなカット加工はできません。

(13)

※料金は1品番ごとに必要。

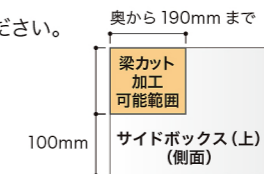

台輪カット

台輪は、下から 30mm までカットが可能です。10mm から 30mm まで 10mm 単位でご指定ください。

(14.5)

※料金は1品番ごとに必要。

必要書類 オーダー記入用紙

指示書がない場合は、ご注文をお受けできません。

ディバイダーセット(間仕切り)

引出しに収納する大きささまざまなものを整理して、お好みの間隔で仕切ってすっきり収納することができます。ディバイダーには裏面にマグネットが付いているので、自由な位置で固定できます。

注意 内寸の高さ 131mm 以下の引出しには使用できません。



PS(奥行500mm) 対応

奥深タイプ ディバイダー 4枚 連結部品 2個 ステンレス下敷き 1枚

DV-60ACS
W467×D422×H131(mm)
(7.5)

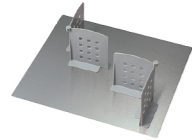

写真はDV-60ACS

奥深タイプ ディバイダー 6枚 連結部品 3個 ステンレス下敷き 1枚

DV-80ACS
W667×D422×H131(mm)
(11)

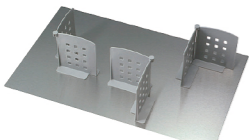

写真はDV-80ACS

奥深タイプ ディバイダー 6枚 連結部品 3個 ステンレス下敷き 1枚

DV-100ACS
W867×D422×H131(mm)
(12)

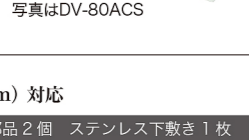

写真はDV-100ACS

AX, LX, CX, I, SH, KN(奥行500mm) 対応

奥深タイプ ディバイダー 4枚 連結部品 2個 ステンレス下敷き 1枚

DV-50INS
W373×D413×H131(mm)
(7)

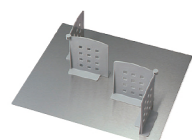

写真はDV-50INS

奥深タイプ ディバイダー 6枚 連結部品 3個 ステンレス下敷き 1枚

DV-60INS
W473×D413×H131(mm)
(7.5)

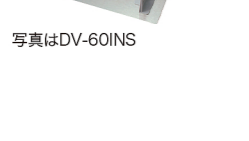

写真はDV-60INS

奥深タイプ ディバイダー 6枚 連結部品 3個 ステンレス下敷き 1枚

DV-70INS
W573×D413×H131(mm)
(8.75)

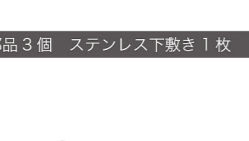

写真はDV-70INS

奥深タイプ ディバイダー 6枚 連結部品 3個 ステンレス下敷き 1枚

DV-80INS
W673×D413×H131(mm)
(11)

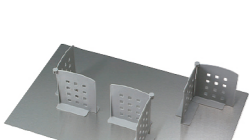

写真はDV-80INS

奥深タイプ ディバイダー 6枚 連結部品 3個 ステンレス下敷き 1枚

DV-90INS
W773×D413×H131(mm)
(11.5)



写真はDV-90INS

奥深タイプ ディバイダー 6枚 連結部品 3個 ステンレス下敷き 1枚

DV-100INS
W873×D413×H131(mm)
(12)



写真はDV-100INS

追加ディバイダー(仕切り板)

ディバイダー 4枚 連結部品 2個 ステンレス下敷き無し

すべてのディバイダーセットに追加可能
DV-4SS
H130(mm)
(4.5)



写真はDV-4SS

PS(奥行450mm) 対応

奥浅タイプ ディバイダー 4枚 連結部品 2個 ステンレス下敷き 1枚

DV-60ACS2
W467×D372×H131(mm)
(7.5)

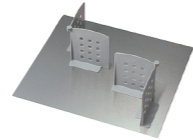

写真はDV-60ACS2

奥浅タイプ ディバイダー 6枚 連結部品 3個 ステンレス下敷き 1枚

DV-80ACS2
W667×D372×H131(mm)
(11)

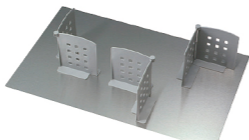

写真はDV-80ACS2

奥浅タイプ ディバイダー 6枚 連結部品 3個 ステンレス下敷き 1枚

DV-100ACS2
W867×D372×H131(mm)
(12)

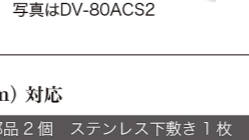

写真はDV-100ACS2

AX, LX, CX, I, RE, RK(奥行450mm) 対応

奥浅タイプ ディバイダー 4枚 連結部品 2個 ステンレス下敷き 1枚

DV-50INS2
W373×D343×H131(mm)
(7)

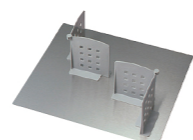

写真はDV-50INS2

奥浅タイプ ディバイダー 6枚 連結部品 3個 ステンレス下敷き 1枚

DV-60INS2
W473×D343×H131(mm)
(7.5)



写真はDV-60INS2

奥浅タイプ ディバイダー 6枚 連結部品 3個 ステンレス下敷き 1枚

DV-70INS2
W573×D343×H131(mm)
(8.75)

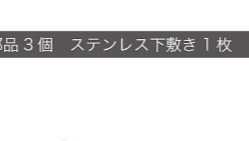

写真はDV-70INS2

奥浅タイプ ディバイダー 6枚 連結部品 3個 ステンレス下敷き 1枚

DV-80INS2
W673×D343×H131(mm)
(11)

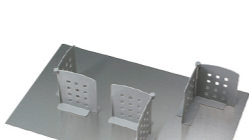

写真はDV-80INS2

奥浅タイプ ディバイダー 6枚 連結部品 3個 ステンレス下敷き 1枚

DV-90INS2
W773×D343×H131(mm)
(11.5)



写真はDV-90INS2

奥浅タイプ ディバイダー 6枚 連結部品 3個 ステンレス下敷き 1枚

DV-100INS2
W873×D343×H131(mm)
(12)



写真はDV-100INS2

転倒防止補助金具(L型タイプ)

地震等の振動による家具の転倒防止対策として、壁と直接ネジで固定する金具です。

木ネジで家具の芯材が入っている位置に固定し、次に壁の芯材がある位置に取り付けてください。

全シリーズ 対応

L型金具 2個 木ネジ 8本

SY-37L
金具 1個あたり : W16×D36×H36(mm)
(0.75)



写真はSY-37L

カトラリートレイ

キッチンツールを美しく分類して整理できる便利なトレイです。拭き取りやすい曲面形状。また、樹脂製ですので丸洗いができます。

注意 CT-331、CA-450、CA-400、CI-420、CI-350は幅400(mm)の引出しに設置できません。CT-333をお選びください。



※写真はCT-331を使用したイメージ

AX, LX, CX, I, SH, KN 対応

AX, LX, CX, I(奥行450mmタイプ)には設置できません。

奥深タイプ

CT-331
W330×D410×H60(mm)
(4)



PS 対応

※PSにカトラリートレイをセットした場合、奥行方向にすき間ができます。奥500タイプ:6.5cm 奥450タイプ:1.5cm

奥深・奥浅タイプ兼用

CT-333
W269×D355×H60(mm)
(4)



奥行500タイプ 奥行450タイプ

PS 対応

奥深タイプ

CA-450
W368×D420×H55(mm)
(5)



PS 対応

奥浅タイプ

CA-400
W368×D370×H55(mm)
(5)



AX, LX, CX, I, SH, KN 対応

奥深タイプ

CI-420
W370×D410×H55(mm)
(5)



AX, LX, CX, I, SH, RE, RK 対応

奥浅タイプ

CI-350
W370×D340×H55(mm)
(5)



スパイストレイ & ガラスラック

バックパネルのレールに取り付けられるトレイやガラスラック。スパイスや小物を置けるので利便性をアップできます。

注意 バックパネルレールが無いアイテムには設置できません。

PS, AX 対応

TR-32PH
W320×D120×H165(mm)
(8)



PS, AX 対応

SR-30
W300×D165×H57(mm)
(5.5)



PS, AX 対応

SR-50
W500×D165×H57(mm)
(8.75)



ダストボックスワゴン(ダストボックス付)

下キャビネットのオープン部分にすっきり収納。キャスター付なので使う場所に簡単に移動できて便利です。かさばるペットボトル、空き缶などをラクラク分別。ダストボックスは、片手で簡単にフタが開くワンタッチ式。

注意 家具に収納する際はステンレスのパネル面を前にしてください。

PS, AX, LX, CX, I, SH, KN, RE, RK 対応

2連タイプ 20L ダストボックス 2個付

下キャビネット
60幅・70幅
対応 **WG-47W**
W470×D320×H540(mm)
(19.5)



PS, AX, LX, CX, SH, KN, RE, RK 対応

3連タイプ 20L ダストボックス 3個付

下キャビネット
80幅
対応 **WG-70W**
W700×D320×H540(mm)
(26)



PS, AX, LX, CX, I, KN, RE, RK 対応

2連タイプ 15L ダストボックス 2個付

下キャビネット
40幅
対応 **WS-34W**
W345×D400×H510(mm)
(31.5)



PS, AX, LX, CX, I, KN, RE, RK 対応

2連タイプ 32L ダストボックス 2個付

下キャビネット
60幅
対応 **WS-51W**
W512×D380×H621(mm)
(36.75)



PS, AX, LX, CX, KN, RE, RK 対応

3連タイプ 32L ダストボックス 3個付

下キャビネット
80幅
対応 **WS-73W**
W736×D380×H621(mm)
(46)



20Lダストボックス

少し深めの引出しに収納できる小型のダストボックスです。片手で簡単にフタが開くワンタッチ式。

注意 ミドルハイカウンター・ハイカウンタータイプのみ対応。タイプによっては可動棚を外す必要があります。

PS, AX, LX, I, SH, KN 対応

AX, LX, I(奥行450mmタイプ)引出しには対応していません。

20L ダストボックス 1個

DX-201
W232×D368×H370(mm)
(4.25)



PS, AX, LX, I, SH, KN 対応

AX, LX, I(奥行450mmタイプ)引出しには対応していません。

20L ダストボックス 2個

DX-202
W464×D368×H370(mm)
(7.5)



PS, AX, LX, SH, KN 対応

AX, LX(奥行450mmタイプ)引出しには対応していません。

20L ダストボックス 3個

DX-203
W696×D368×H370(mm)
(10.5)



【ダストボックスの設置について】
下図のような並び・数量でそれぞれ設置することができます。対応する下キャビネットの品番をご確認の上、お選びください。

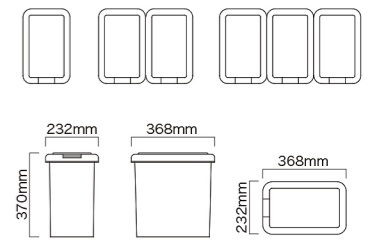

15Lダストボックス

少し深めの引出しに収納できる小型のダストボックスです。片手で簡単にフタが開くワンタッチ式。

注意 ハイカウンタータイプのみ対応。可動棚を外す必要があります。

PS, LX, I, SH, RE, RK 対応

15L ダストボックス 1個

DX-151
W190×D305×H430(mm)
(5)



PS, LX, I, SH, RE, RK 対応

15L ダストボックス 2個

DX-152
W380×D305×H430(mm)
(6.875)



PS, LX, SH 対応

15L ダストボックス 3個

DX-153
W570×D305×H430(mm)
(9.375)



下図のような並び・数量でそれぞれ設置することができます。対応する下キャビネットの品番をご確認の上、お選びください。

